

HOTTER®

Заказчик и импортер: ООО «Посуда-Трейд» 191002 Санкт-Петербург,
ул. Достоевского 6, литер А, пом. 1Н.

Адреса сервисных центров вы можете узнать на сайте www.hotter.ru

Вопросы, пожелания и претензии Вы можете оставить на сайте
www.hotter.ru в разделе «Контакты».

Нам очень важно ваше мнение!

Срок гарантии: 1 год. Срок службы: 2 года.

Страна происхождения: Китай

Требуется особая утилизация. Во избежание нанесения вреда окружающей среде, необходимо отделить данный объект от обычных отходов и утилизировать его наиболее безопасным способом, например, сдать в специализированные места по утилизации.

К ГАРАНТИЙНЫМ СЛУЧАЯМ НЕ ОТНОСЯТСЯ:

- естественный износ прибора
- неправильная транспортировка и установка
- попадание жидкостей, насекомых и других посторонних предметов внутрь прибора
- самостоятельный ремонт
- стихийные бедствия, повлекшие за собой повреждение прибора



ГАРАНТИЙНЫЙ ТАЛОН

Дата:

Место печати

ГАРАНТИЙНЫЙ ТАЛОН

Дата продажи:

Место печати

HOTTER®

ИНСТРУКЦИЯ

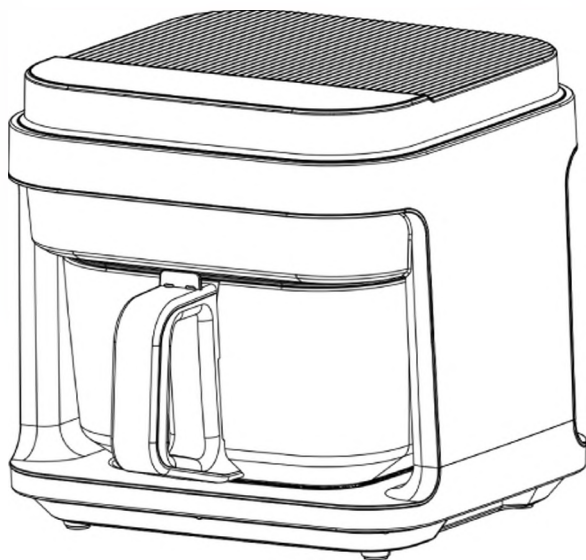

АЭРОГРИЛЬ НОТТЕР

Мод. НХ-533

БЛАГОДАРИМ ВАС ЗА ПОКУПКУ ПРОДУКЦИИ HOTTER!

Пожалуйста, внимательно ознакомьтесь с инструкцией.

ПРЕИМУЩЕСТВА

В аэрогриле Hotter НХ-533 установлен карбоновый нагревательный элемент, который обладает следующими преимуществами:

- высокий КПД: в процессе работы не тратится энергия на нагрев окружающего воздуха и не сжигается кислород;
- не боится частой смены температурного режима: точно поддерживает выбранную программу;
- быстрый нагрев: в аэрогриле с таким нагревателем можно быстрее всего приготовить блюдо с румяной корочкой;
- экономный в расходе электроэнергии;
- высокий уровень экологичности;
- долгий срок службы и высокая износостойчивость.

БЕЗОПАСНОСТЬ

Прибор предназначен только для домашнего использования.

Убедитесь, что напряжение в сети соответствует указанному на приборе.

Не погружайте шнур питания, аэрогриль в воду и другие жидкости во избежание удара током.

Следите за тем, чтобы воздухозаборники и воздухоотвод были открытыми.

Во время работы не подставляйте руки и другие части тела к чаше во избежание ожога.

Не позволяйте шнуру питания свисать со стола и касаться горячих поверхностей.

Не ставьте посторонние предметы сверху на корпус аэрогриля.

Расстояние от корпуса прибора до стены должно быть не менее 10см.

Не используйте аэрогриль вблизи других источников нагрева.

Не используйте пластиковые и металлические лопатки при

перемешивании продуктов в горячей корзине.

При первом использовании может быть легкий запах, это нормально.

Во время работы не отсоединяйте шнур питания от сети во избежание программных сбоев.

Перед очисткой выключите прибор, отсоедините от сети и дайте ему остыть.

В случае повреждения шнура питания, обратитесь в сервисный центр.

Прибор не предназначен для использования детьми и лицами с ограниченными психическими возможностями.

Храните в сухом месте при комнатной температуре.

ТЕХНИЧЕСКИЕ ХАРАКТЕРИСТИКИ

- Мощность 1200Вт
- 220-240В/50/60Гц
- Объем 5,5л
- Чаша из стекла
- Температура 40-200°C
- Таймер 60 минут
- LED-дисплей
- В комплекте: решетка для приготовления, силиконовая прихватка-подставка

СХЕМА

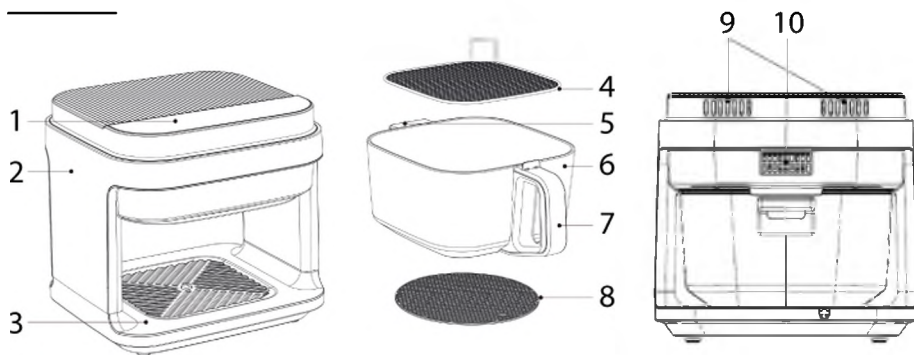

1. Панель управления
2. Корпус
3. Основание
4. Решетка
5. Маленькая ручка
6. Стеклоанная чаша
7. Большая ручка
8. Прихватка-подставка силиконовая
9. Воздухозаборники
10. Воздухоотвод

ДИСПЛЕЙ

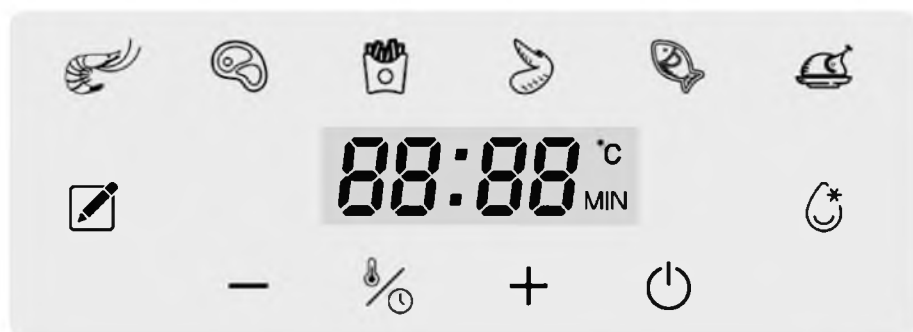

Автопрограммы:

Символ				
Значение	Креветки	Мясо	Картофель фри	Куриные крылья
Символ				
Значение	Рыба	Курица	Ручной режим	Разморозка
Символ				
Значение	Дисплей температуры и времени	Выбор параметров приготовления	Регулировка температуры/времени	Кнопка вкл/выкл/пауза

ИСПОЛЬЗОВАНИЕ

После транспортировки или хранения при низких температурах необходимо выдержать прибор при комнатной температуре не менее 2 часов перед включением.

Перед первым использованием удалите все упаковочные материалы. Протрите корпус аэрогриля влажной тряпочкой. Чашу и решетку сполосните теплой водой с мягким моющим средством. Вытрите насухо.

Рекомендуется первый раз включить аэрогриль без продуктов на параметрах: 180°C, 10 минут.

⚠ Внимание! При первом использовании может появиться небольшой дым и запах. Это нормально и пройдет при последующем использовании прибора.

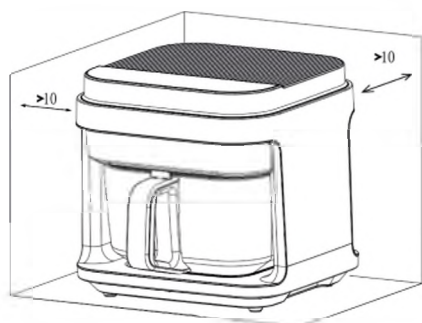

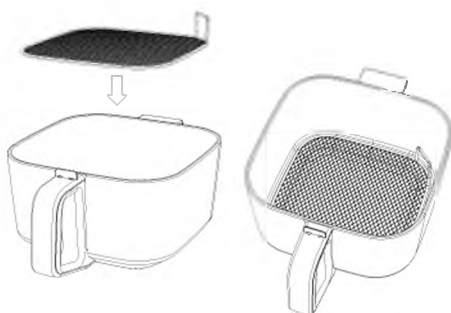

Установите аэрогриль на ровную горизонтальную поверхность.



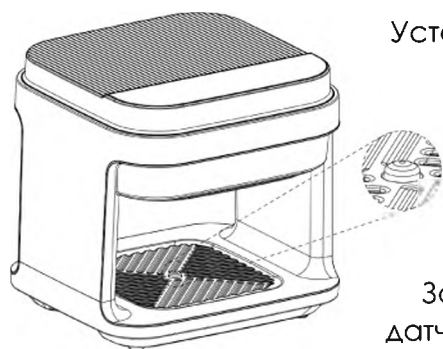

Поставьте внутрь чаши решетку.



Установите чашу внутрь аэрогриля. Чаша должна быть установлена надлежащим образом. Если чаша установлена внутрь не до конца, то аэрогриль не будет работать, а на дисплее отобразится "--". За это отвечает специальный датчик.

Включите аэрогриль в сеть. Раздастся звуковой сигнал, все индикаторы на дисплее загорятся и погаснут, кроме кнопки включения . Нажмите на нее, прибор перейдет в режим ожидания. В режиме ожидания активны все кнопки, кроме кнопок  — и .

Выберите необходимую автопрограмму, нажав на соответствующую ей пиктограмму. Затем нажмите кнопку включения . Чтобы изменить предустановленные параметры приготовления, нажмите на кнопку , выберите параметр (температура/время) и установите необходимые значения с помощью кнопок — и +.

Шаг изменения температуры 5°C. Шаг изменения времени 1 минута. Для быстрого изменения параметров, удерживайте кнопку — / +.



Для старта нажмите кнопку . Во время работы на дисплее будут отображаться параметры температуры и времени.

По завершении приготовления трижды раздастся звуковой сигнал, аэрогриль завершит работу. На дисплее отобразится **OFF**.

Вентилятор продолжит работать в течение 1 минуты для охлаждения прибора.

Вытащите чашу за ручку. Нажмите на кнопку выключения . Отключите прибор от сети.

ПАУЗА

Для остановки работы аэрогриля нажмите на кнопку , для продолжения работы снова нажмите на кнопку . Если в режиме паузы не будет нажата ни одна кнопка в течение 10 минут, прибор перейдет в режим ожидания.

Вы можете вытащить чашу в процессе приготовления, аэрогриль автоматически остановит работу и перейдет в режим паузы. Работа возобновится автоматически после установки чаши в прибор.

ТАБЛИЦА ПАРАМЕТРОВ ТЕМПЕРАТУРЫ И ВРЕМЕНИ

Автопрограмма	Пиктограмма	Температура	Время	Возможная температура	Возможное время
Ручной режим		120°C	20 мин.	40-200°C	1-60 мин.
Креветки		160°C	10 мин.	150-170°C	1-60 мин.
Мясо		180°C	12 мин.	170-190°C	1-60 мин.
Картофель фри		185°C	25 мин.	170-200°C	1-60 мин.
Куриные крылья		180°C	15 мин.	170-190°C	1-60 мин.
Рыба		160°C	20 мин.	150-170°C	1-60 мин.
Курица		180°C	35 мин.	170-190°C	1-60 мин.
Разморозка		80°C	10 мин.	70-90°C	1-60 мин.

ОЧИСТКА И УХОД

Обязательно мойте чашу и решетку аэрогриля после каждого использования.

Перед очисткой отключите прибор от сети и дайте ему остыть. Не погружайте аэрогриль и шнур питания в воду и другие жидкости.

Не используйте абразивные чистящие средства и материалы. Протрите корпус и дисплей слегка влажной тряпочкой и вытрите насухо.

Чашу и решетку промойте теплой водой с мягким моющим средством. Вытрите насухо.

В случае сильных загрязнений налейте в чашу горячую воду с мягким моющим средством и оставьте на некоторое время. После чего тщательно промойте ее.

Не мойте чашу, решетку и силиконовую прихватку в посудомоечной машине.

 **Примечание:** Производитель оставляет за собой право изменять комплектующие части изделия для разных партий поставок без предварительного уведомления, не влияя при этом на основные технические параметры изделия. Это может повлечь за собой изменение веса и габаритов изделия, но не более чем на 5-10%.

ПРОБЛЕМЫ И ИХ РЕШЕНИЕ

Проблема	Возможная причина	Решение
Аэрофрай не работает	Прибор не включен в сеть	Включите прибор в сеть
	Чаша не установлена (установлена неправильно) в аэрогриль	Установите чашу в аэрогриль правильно
Продукты не готовы	Слишком большой размер продуктов	Нарежьте на более мелкие кусочки
	Недостаточное время приготовления	Увеличьте время приготовления
	Недостаточная температура приготовления	Увеличьте температуру приготовления
	Слишком большой вес продуктов	Убедитесь, что объем продуктов в чаше не превышает 4/5 ее объема. Убедитесь, что продукты достаточно свободно размещены в чаше
	Продукты не разморожены	Разморозьте продукты полностью
Продукты приготовлены неравномерно	Продукты не были перемешаны/перевернуты во время приготовления	Рекомендуется периодически перемешивать/переворачивать продукты
Белый дым	Жирные продукты	Немного убавьте температуру. Небольшой дым при приготовлении жирных продуктов это нормально
	Застывший жир с предыдущего использования	Убедитесь, что чаша чистая после предыдущего использования
Картофель фри не хрустящий	Картофель недостаточно обсох. Брусочки нарезанного картофеля слишком толстые. Низкое качество используемого масла.	Убедитесь, что картофель достаточно обсох и нарезан не слишком толстыми брусочками. Попробуйте использовать предварительный разогрев аэрогриля
На дисплее ошибка "E01"	Обрыв цепи в температурном датчике	Обратитесь в сервисный центр

На дисплее ошибка "E02"	Короткое замыкание в температурном датчике	Обратитесь в сервисный центр
На дисплее ошибка "E02"	Слишком высокая температура внутри	Отключите от сети, вытащите чашу, дайте прибору остыть